

## 使用及安装说明书

**家庭用** 嵌入式电烤箱

执行标准：

GB4706.1-2005  
GB4706.22-2008

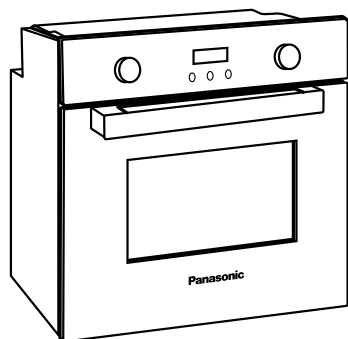

非常感谢您购买 Panasonic 的产品

- 本产品只限于家庭使用。  
使用产品前，请仔细阅读本使用说明书以确保正确安全使用本产品。
- **特别要留意【安全注意事项】**  
(第 2~4 页)。
- 请将保修证与本使用说明书一起妥善保管。

## 型号 HL-FN647BXTE

### 目次

安全注意事项 .....	2~4	使用 前
使用注意事项 .....	4~5	
初次使用注意事项 .....	6	
零件标识 .....	7	
● 本体 / 配件 .....	7	使用 方法
● 控制面板 .....	8	
使用烤箱 .....	9	
● 功能设置 .....	9	
● 烹饪的诀窍 .....	10	使用 后
使用方法 .....	11	
● 烹饪建议和指示 .....	11	
● 延时功能 .....	12	
● 时钟设置 .....	13	困 惑 时
● 启动设置 .....	13	
清洁与保养 .....	14	
● 烤箱内部 / 烤箱门 .....	14	
● 拆除烤箱门 .....	14	困 惑 时
● 拆除挂架 .....	15	
● 炉灯更换 .....	15	
● 传感器探头更换 .....	15	
规格 .....	16	困 惑 时
安装说明 .....	17~20	
食谱 .....	21~22	
产品中有害物质名称及含量 .....	23	
食品接触材料信息 .....	24	

该说明书的最终解释权归本公司所有

# 安全注意事项

请务必遵守！

为防止造成人身伤害、财产损失，请务必遵守以下安全注意事项。

■ 以下图表显示错误操作可导致的损坏程度。



**警告**：表示如不可避免，则可能导致死亡或严重伤害的某种潜在危害情况。



**注意**：表示如不可避免，则可能导致死亡或中度伤害的某种潜在危害情况。

■ 符号的分类及解释如下。



此符号表示不能进行，即“禁止”的内容。



此符号表示务必执行，即“强制”的内容。



## 警告



● 如电源线或电源插头已损坏或电源插座与电源插头的接口松脱，请勿使用产品。

(以免导致触电或因短路导致火灾。)

→ 如果电源软线损坏，为了避免危险，必须由制造商、其维修部或类似部门的专业人员更换。

● 请勿损坏电源线或电源插头。

• 绝对禁止进行以下操作：

损伤、加工、使其接触或靠近高温部、强行弯曲、扭转、拉拔、挂在角上、在其上放置重物、扎成束、夹入、拉动电源线移动。

(以免因电线和电源插头破损而触电，或因短路导致火灾。)

● 请勿在烤箱内使用密封罐或容器。

(以免烹饪过程中容器超压，导致有爆炸的危险。)

● 请勿向烤箱的开口部插入任何物件。

• 特别是金属物件，例如引线或电线。

(以免导致触电或因动作异常导致受伤。)

● 请勿在烤箱前安装装饰门板。

(以免因过热导致门板变形。)

● 使用中或刚使用后，请勿靠近本产品，对小孩要格外注意。

(以免导致烫伤。)

● 请勿在本产品中放入耐热陶器以外的物体。

(以免因高温熔化导致火灾。)

< 禁止例 >

• 塑料容器等易燃物体。

• 铝箔等制成的物品。

● 请勿用本产品来加热房间。

(以免导致火灾和缩短产品寿命。)

● 请勿用本产品加热未开罐的罐头产品。

(以免因压力积聚引起爆炸导致火灾、烫伤或受伤。)

# 警告



- 请勿自行更改、拆解或修理产品。  
(以免导致火灾、触电或受伤。)  
→ 如需修理, 请与 Panasonic 认定维修店联系咨询。

- 不要使用粗糙擦洗剂或锋利的金属刮刀清洁烤箱门的玻璃。  
(以免玻璃表面擦伤, 导致玻璃粉碎)



- 务必要单独使用规格为 AC 220 V/16 A 的交流电的电源插座。  
(以免与其他电器并用, 因发热而引起火灾。)  
• 务必使用规格至少为 16 A 的接线板。
- 务必要将电源插头切实插入插座底部。  
(以免导致冒烟、火灾或触电。)
- 使用本产品应按照国家及本地安全规例, 妥善连接接地系统。  
(以免发生故障或漏电时有触电的危险。)  
• 用户必须测试此基本安全要求。如有任何疑问, 应由符合资格的电气技师进行家居供电系统测试。
- 使用前请确保本产品已正确安装, 所有电器元件都已正确安装。  
(以免导致火灾或受伤。)
- 本产品不适合供下列人士 (包括孩童) 使用: 身体官能或心智能力退化者, 或是经验与使用知识缺乏者, 除非有负责他们安全的人员在旁监督或指导, 方可使用。请注意避免让孩童戏玩本产品。  
(以免导致烧伤、受伤或触电。)
- 请务必将使用本产品过程中可能产生的包装 (如: 食品保鲜膜、聚苯乙烯和塑料包装材料) 放置于孩童触碰不到的位置。  
(以免因误食导致窒息。)
- 发生异常或故障时, 请立即停止使用并拔掉电源插头。  
(以免导致冒烟、火灾或触电。)  
异常·故障例  
• 电源插头及电源线异常发热。  
• 电源线已损坏或碰到电源线后发生间歇性断电。  
• 产品异常发热。  
• 产品冒烟或发出焦味。  
• 产品破裂、松动或发出异响。  
→ 请立即与 Panasonic 认定维修店联系, 咨询检查及修理事宜。
- 安装、维护和修理本产品时, 请确保断开电源。  
(以免导致触电或受伤。)  
< 以下状态时, 产品与电源完全断开 >  
• 主保险丝已经断开。  
• 扭转式保险丝被取出 (仅适用这种情况的国家)。  
• 壁式插座已关闭, 且电源插头已拔出。
- 换炉灯前, 请务必关闭电源。  
(以免造成触电。)
- 第一次使用前请空烧去除异味。(方法详见P6《初次使用注意事项》)  
(以免影响产品正常使用。)
- 使用前请拆除包装部件和缓冲材料。  
(以免温度升高导致火灾。)

# 安全注意事项

请务必遵守！



- 请勿将易燃材料放入烤箱内。  
(以免意外开启烤箱时引致火灾。)
- 请勿坐在或依靠在打开的产品上。  
(以免损坏伸缩滑槽。)
- 请勿使用刺激性、腐蚀性的清洁剂或尖锐的金属刮刀清洁烤箱玻璃门。  
(以免划伤表面, 甚至导致玻璃碎裂。)
- 请勿使用蒸汽清洁器具清洁本产品。  
(以免导致短路或产品故障。)



- 电源开启后, 请勿触摸产品底部。  
(以免导致烫伤。)
- 在进行有脂肪或油释放的烹饪过程中, 请务必有人在旁看管。  
(以免引起火灾。)
- 拔掉电源插头时, 请确保握住插头本身。  
(以免导致触电, 或因短路引起火灾。)
- 门关闭时, 手不要放在门两侧的位置。  
(以免关门时夹到手指造成受伤。)

## 使用注意事项

### 关注产品

- 首次使用前, 请先清除产品上所有的保护膜(铭牌除外)。  
(以免保护膜因高温而融化, 触及后造成烫伤。)
- 首次使用前, 请清除烤箱内的包装材料。  
(烤架、烤盘两侧纸板, 烤架前后缓冲泡沫及滑轨上的捆扎带。)
- 使用过程中, 烤箱会变得非常热, 操作时应佩戴隔热手套。  
(以免导致烫伤。)
- 使用中必须关闭烤箱门, 并确保无物体卡在烤箱门上。  
(以免影响烹饪效果。)
- 请勿将含糖的食物残渣(如: 果酱)留在烤箱内。  
(以免损坏烤箱内面的搪瓷。)
- 请勿在烤箱内使用塑料制品。  
(以免高温导致塑料融化, 从而损坏烤箱。)
- 使用中, 请勿在烤箱底部覆盖铝箔、锡箔, 或在烤箱底部放置平底锅和烤盘。  
(以免损坏烤箱内面的搪瓷。)
- 使用中, 如烤箱表面仍然很热, 请勿直接向烤盘注水。  
(以免蒸汽烧坏或损坏搪瓷表面。)
- 请勿使用喷雾清洁剂清洗。  
(以免引起绝缘老化, 从而损坏烤箱。)

# 使用注意事项

## 挂架放置警告

为了确保烤架或烤盘安全使用，必须按正确方向插入，并正确放置挂架。  
另外，也可以参考打开时显示在烤箱前部的层编号。（总共有5层。）  
这样可确保在小心移出烤架或烤盘的过程中，食物不会从后部滑出。  
关闭烤箱门前请确保烤架（烤盘）装配到位，烤架（烤盘）不会接触到炉门内玻璃。

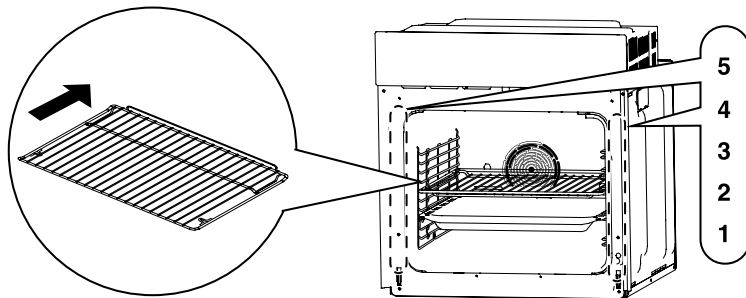

## 包装部件及缓冲材拆除方法

使用前拆除包装材料

初次使用前请按图是要求将包装材料拆除，方可进行其他操作。

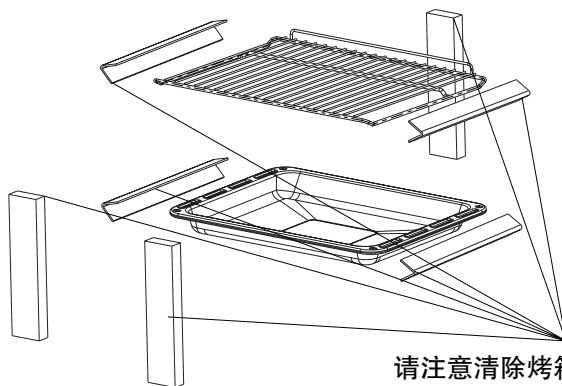

# 初次使用注意事项

注意：初次使用烤箱时，可能会有少量冒烟及异味产生，属于正常现象，请将空烤箱的温度调节至 250℃，用立体烤功能烘烤 30 分钟后，再使用。

## 初次使用时操作

### 1 拆除所有的缓冲材

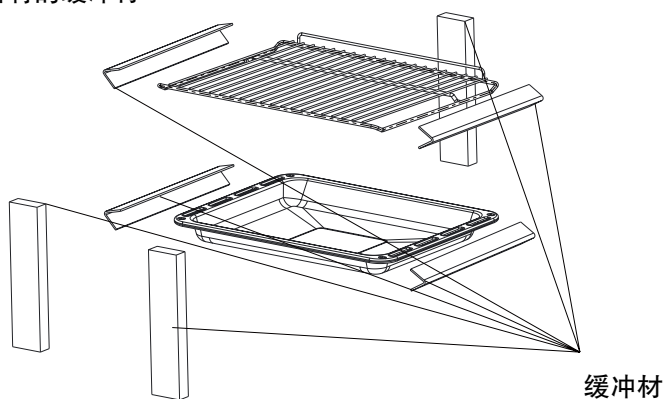

### 2 按图示要求设置温度及时间（250℃，设置 30 分钟）

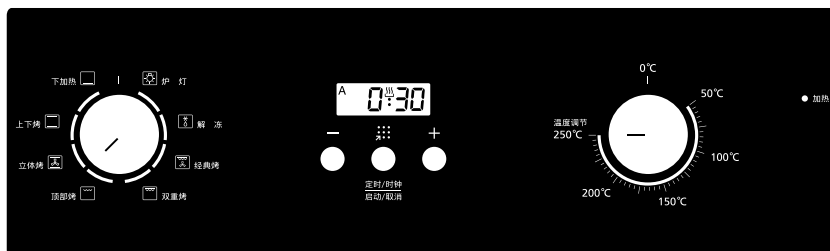

### 3 按下烤箱“”键启动功能，进行初次使用操作，此过程中可能会有异味产生属于正常现象，初次使用完成后进行正常使用操作。

# 零件标识

## 本体

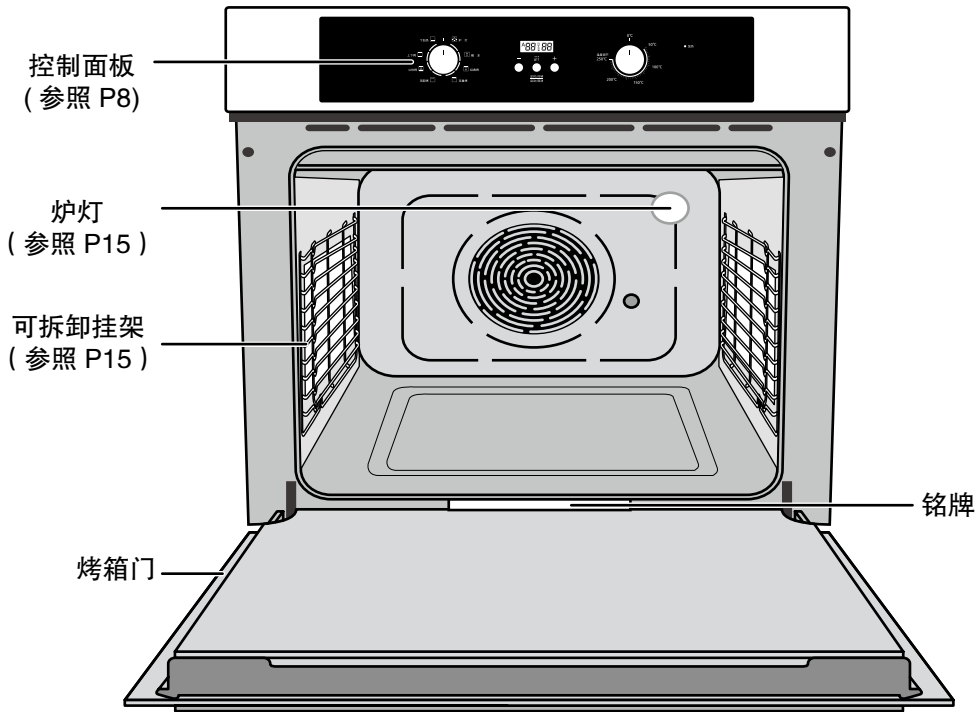

使用前

## 配件

- 首次使用前，请清洗所有配件，并用软布和中性清洁剂清洁烤箱。
- 仅可使用 Panasonic 的原装配件。

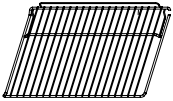

- ◆ 烤架  
用于烘焙和烧烤。

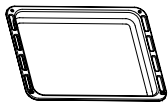

- ◆ 搪瓷烤盘  
用于烹调大量食物，如潮湿的蛋糕、糕点、冷冻食品等，或者用于收集脂肪 / 溢出液和肉汁。

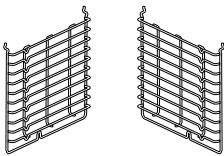

- ◆ 可拆卸挂架  
清洁箱壁时，可以移开烤箱左右两侧的挂架。

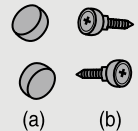

- ◆ 螺钉组件  
a. 螺帽 (2 个)  
b. 螺丝钉 (2 个)

# 零件标识

## 控制面板

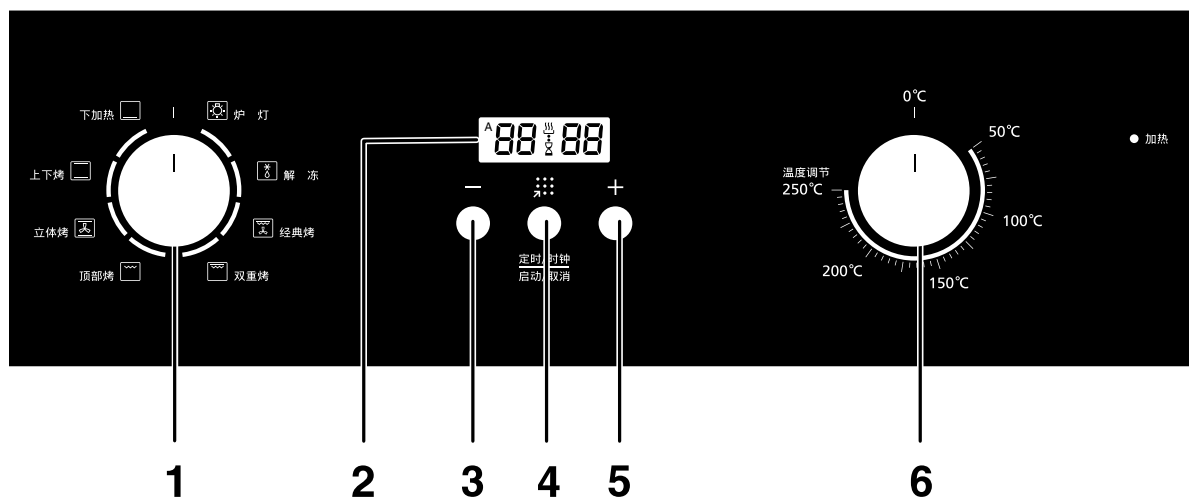

### 1. 功能设置

- 旋转旋钮，选定所需功能。

### 2. 主显示屏

### 3. 减号键按钮

### 4. 定时 / 时钟 / 启动 / 取消 按钮

### 5. 加号键按钮

### 6. 温度设置

- 旋转旋钮，选定所需温度。

### 7. 指示灯









- 未达到设定温度时，灯亮；达到设定温度时，灯灭。
- 解冻和炉灯模式下，若有设定温度，指示灯会点亮提醒顾客需加热才会到设定温度。











# 使用烤箱

## 功能设置

转动旋钮至相关符号，选择所需的烹饪功能。

符号	功能说明
	<b>炉灯</b> 用户可在不打开箱门的情况下观察烹调进度，但需要在启动设置功能后灯才亮。
	<b>解冻</b> 在室温下，空气循环能使冷冻食品快速解冻（不使用任何热能）。这是一种易控且快速地加快现成菜和奶油填充食品除霜时间和解冻过程的方法。
	<b>下加热</b> 烤箱底部的隐蔽元件可提供更集中的热量，同时不会褐变。这适合于慢烹菜肴，比如想要食材比较酥脆的砂锅菜、炖菜、糕点和比萨。
	<b>上下烤</b> 顶部和底部共同工作，可进行常规烹饪操作。
	<b>立体烤</b> 组合使用风扇和两个加热元件，可提供更均匀的热穿透性能，可节省 30 - 40 % 的能量。菜肴外部略微焦黄但内部仍然呈湿润状态。 ■ 注：• 该功能适用于高温烧烤或焙烧大块肉。
	<b>顶部烤</b> 内部烤架元件开关的通断适于维持温度。
	<b>双重烤</b> 内部辐射元件和顶部元件可同时工作。
	<b>经典烤</b> 内部辐射元件和顶部元件可与风扇同时工作。

食物	重量 (kg)	烧烤架位置	功能设置	温度 (°C)	时间		器皿
					第一面 (分)	第二面 (分)	
饼干	0.5	3		200	10-15	-	烤盘
三明治	0.2	3		180	15-20	-	烤盘
瑞士卷	0.2	3		180	10-18	-	烤盘
小蛋糕	0.3-0.4	3		185	20-25	-	烤盘
土司	9片	5		240	1-2	-	烤架
牛肉	1	5		200	10-15	8-10	烤盘
猪肉	2	3		200	90-100	-	烤架
鸡肉	1.2	3		200	50-60	-	烤架
汉堡	1	5		240	10-20	5-10	烤架

# 使用方法

## 烹饪建议和指示

### ■ 一般建议

- 我们建议将食物放进烤箱前，先进行烤箱预热。在控制面板上的“加热”灯熄灭之前，切勿将食物放进烤箱，以确保达到所需温度。
- 如果在多层烤架上进行烹饪，我们建议使用立体烧烤功能，这样可在所有高度实现均匀烹饪。
- 一般情况下，不可能通过增加温度缩短烹饪时间（食物外面可能全熟，但里面还未熟透）。
- 为了获得最佳烹饪效果，我们建议将合适的炊具放在烤架或烤盘的中心。
- 为了防止内部玻璃上形成过多的冷凝水珠，烹饪之后，热食在烤箱内的放置时间不宜过长。

### ■ 肉类烹饪建议

- 食物烹饪时间，尤其是肉类，随食物的厚度和质量以及用户的口味而不同。
- 烤肉时我们建议使用肉类温度计。（温度计不随烤箱提供。）
- 必要时可用铝箔纸包裹食物进行烹饪使食物更加鲜嫩。

### ■ 蛋糕和饼干烹饪建议

- 烤蛋糕时使用深色金属模具，能更好的吸收热量。
- 温度和烹饪时间取决于混合物的质量和粘稠度。
- 检查蛋糕是否已熟，在烹饪时间结束时，将金属杆子插到蛋糕最高点，然后撤回。如果面糊不会粘到金属杆子上，则蛋糕已熟。
- 如果蛋糕出烤箱时塌陷，则在下一次适当延长时间，必要时可同时降低大约 10 °C 进行烘烤。

### ■ 解冻建议

- 我们建议将冷冻食品置于无盖容器中。
- 食品必须在拆除包装的情况下解冻。
- 将食品以单层铺开，以均匀解冻，而不重叠。
- 当肉类解冻时，我们建议使用烤架，将食物置于挂架的第 2 层，并将烤盘放在第 1 层。以这种方式排干解冻食物的液体。

### 节能小窍门

为了在使用烤箱的过程中节能，可以遵循以下指示：















1. 进行所有的烹饪操作时，箱门必须完全关闭。
2. 正在烹饪时不要频繁打开烤箱，因为这会使热量从烤箱散出。
3. 不使用时，完全关闭电源。
4. 始终保持烤箱内部的清洁。

# 使用方法



## 延迟功能

只有在设置当前时间后，延时功能方可使用。通过设定烹调的结束时间和持续时间，从而自动开始烹调，以便可在设定的时间结束。

待机模式下，

1. 旋转“功能设置”旋钮，选择您所需的烹饪功能。
2. 旋转“温度设置”旋钮，选择您所需的烹饪温度。
3. 按  2 次，显示屏上显示 **End**。
4. 按  或  以设置结束时间（小时）。
5. 按  1 次，分钟数值将会闪烁。
6. 按  或  以设置结束时间（分钟）。
7. 再按  1 次，确认设置的结束时间。
8. 再按  1 次，将会在显示屏上显示 **d u r**。
9. 按  或  设置以小时为单位的烹调时间。（小时数应处于 0–10 范围内。）
10. 按  1 次，分钟数值将会闪烁。
11. 按  或  设置以分钟为单位的烹调时间。（分钟数应处于 0–59 范围内。）
12. 按  启动延迟功能。显示屏上会显示倒计时时间和 。

### ■ 注：

- 按住  约 3 秒，取消烹饪操作。
- 当烹调倒计时时间到达 **0:00** 时，蜂鸣器将会鸣响。**A** 将闪烁，烹调将自动完成。  
按任意键停止蜂鸣器，**A** 将熄灭。
- 当延时时间到达 **0:00** 时，“”将熄灭。显示屏显示“”及烹调倒计时时间。

示例：如果您在当前时间 **12:00** 将您的食物（未煮熟）放入烤箱中，并想烹调 1 小时，

在 **17:00** 时结束烹调，

- 在步骤 3–7，设置结束时间为 **17:00**
- 在步骤 8–12，设置烹饪时间为 **1:00**

结果：将在 **16:00** 时开始烹饪食物。延时定时器将会开始倒计时。最后，烤箱将会在 **17:00** 时自动关闭，并伴有蜂鸣声。

# 使用方法

## 时钟设置

烤箱连接到电源后，显示屏上显示烤箱符号 **0:00**。时钟闪烁。

1. 按 **-** 或 **+** 调整小时设置。（小时数应处于 0 - 23 范围内。）
2. 按 **⏸**，分钟数值将会闪烁。
3. 按 **-** 或 **+** 即可调整分钟设置。（分钟数应处于 0 - 59 范围内。）
4. 按 **⏸**，完成时钟设置。

■ 注：

- 如需修改时钟设置，按住 **-** 和 **+** 约 3 秒，时钟闪烁。然后按照上述步骤 1 - 4 进行操作。

## 启动设置

1. 旋转“功能设置”旋钮，选择您所需的烹饪功能。
2. 旋转“温度设置”旋钮，选择您所需的烹饪温度。
3. 按 3 次 **⏸**，显示屏上会出现 **d u r**。
4. 按 **-** 或 **+** 来调整以小时为单位的烹调时间。（小时数应处于 0 - 10 范围内。）
5. 按 1 次 **⏸**，分钟数将闪烁。
6. 按 **-** 或 **+** 来调整以分钟为单位的烹调时间。（分钟数应处于 0 - 59 范围内。）
7. 按 **⏸** 开始倒计时。显示屏上会出现时间和 **⏸**。
8. 按住 **⏸** 约 3 秒，取消烹饪。

■ 注：

- 最大设置时间为 10 小时。
- 当倒计时到达 **0:00** 时，蜂鸣器将会鸣响。**A** 将闪烁，烤箱会自动关闭。按任意键停止蜂鸣器，**A** 将熄灭。
- 执行所有烹饪功能时，炉灯会亮起。
- **☀** 和 **❄** 功能不得用于加热。

# 清洁与保养

## 烤箱内部 / 烤箱门

### ■ 烤箱门

玻璃门应始终保持充分的洁净，用厨房用吸水纸、湿海绵和普通清洁剂去除顽固污渍。

- 请勿使用蒸汽清洁器来清洁烤箱。
- 请勿使用擦洁剂或腐蚀性清洁剂清洁玻璃门。
- 请勿使用粗糙或摩擦材料或锋利的金属刮刀清洁烤箱的玻璃门，因为可能会划伤表面。

### ■ 烤箱内部

为了好地保养烤箱，每次烹饪后，待烤箱充分冷却再进行清洁。

- 取出所有可拆卸部件。
- 为了方便清洗，可拆除烤箱门。（拆除方法参照下方的“拆除烤箱门”）
- 清洁时，不能使用蒸汽清洁器。

## 拆除烤箱门

可拆卸烤箱门以便完全进入烤箱内部，使保养工作更加便利和快捷。

① 将门打开到最大角度，然后在门铰链处反向拉出锁扣。（图 1）  
烤箱门两侧共有 2 个锁扣。

② 关闭箱门，约至 15°角处，再将门提起，并缓慢从烤箱中拉出。（图 2）

③ 完成清洁后，以相反步骤执行上述操作，将门复原至原来位置。

### ■ 注：

- 使用特定清洁剂之后，以最大加热设置运行烤箱 15-20 分钟，以去除烤箱内的残留物。在此过程中，易触及部可能比平常更热，切勿让儿童接近烤箱。



图 1



图 2

## 拆除挂架

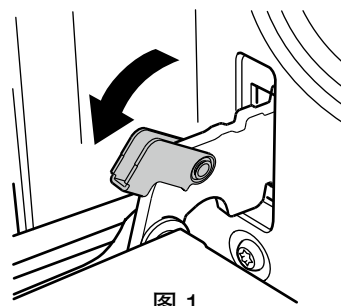
拆除挂架，以便清洁烤箱侧壁。

- ① 使用十字螺丝刀，拧下烤箱壁底部的1个螺钉，
- ② 将挂架抬起至约90°角，并将挂架从烤箱缓慢拉出。（图4）

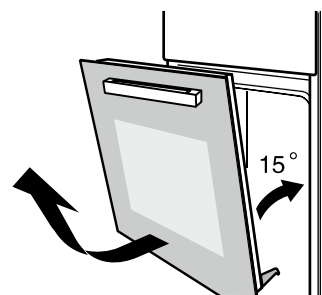

图 3



图 4

- ③完成清洁后，以相反步骤执行上述操作，将组件复原至原来位置。

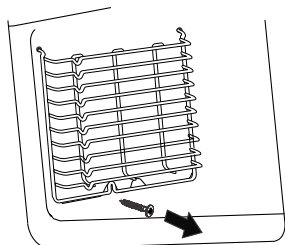
## 炉灯更换

烤箱中使用的灯泡是一种耐高温的特制灯泡（AC 220 V / 23 W）。因此，有必要从授权经销商处购买正版灯泡。

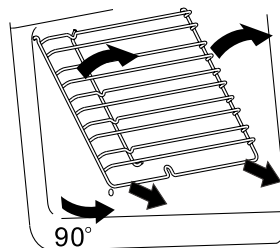
更换步骤如下：

1. 断开电源插座的电源。
2. 逆时针方向拧开玻璃罩。（图5）
3. 取出灯泡并更换为相同类型的灯泡。（图6）
4. 灯泡更换完毕后，按顺时针方向拧上玻璃罩。



图 5



图 6

## 传感器探头更换

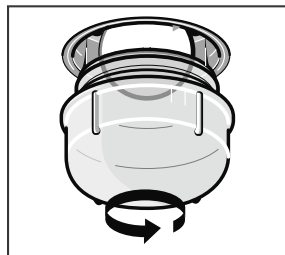
烤箱中使用的探头为机械式物理探头，请勿擅自更换，如遇到传感器探头温度感知异常的情况，请立即与 Panasonic 认定维修店联系进行更换。

# 规格

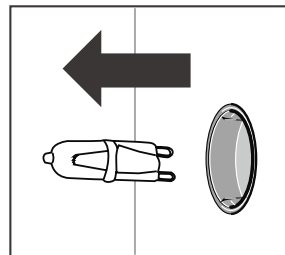
型号	HL-FN647BXTE
电压	AC220 V
额定功率	2744 W
额定频率	50 Hz
产品尺寸 (宽 × 深 × 高)	约 595 (宽) X 575 (深) X 595 (高) mm
额定容积	约 70 L
产品重量	约 30.5 kg

- 在产品电源“关”的状态下，待机功率约为 0.5 W。



## 重要提示

- 厨房外罩必须合适，以确保烤箱能正常工作。
- 与烤箱相邻的厨房设备的面板必须由耐热材料制成。由胶合板制成的厨房设备，应确保其使用的胶水至少能够承受 120 °C 的温度。塑料或胶水不能承受该温度时，设备将熔化、变形。
- 一旦烤箱放在厨房设备内，电气部件必须完全绝缘。此为法定安全要求。
- 所有炉罩必须牢固固定到位，在不使用专用工具的情况下，应无法拆除。
- 拆除厨房设备的背部，确保烤箱周围的空气充分流通。
- 烤箱搁架必须具有至少 45 mm 的后部间隙。
- 因烤箱把手及钣金件易割手，安装人员需佩戴手套进行安装作业。

## 电气连接件



### 警告

! 烤箱的布线必须按布线规则的要求配有全极断开装置。

! 器具安装后需要有能断开电源连接的手段。通过能够接触的插头或符合布线规定的固定布线的开关断开电源。

- 铭牌标识贴附在烤箱内，上面标有技术参数、型号和品牌。请勿因任何原因撕下铭牌。
- 烤箱必须按照电气系统安全规程接地线。
- 使用固定连接，并为接触开口间隙等于或大于 3 mm 的全极断路器（位于靠近器具且易接触的位置）适配电源线。
- 安装到该器具的电源线的颜色应符合以下规定：

- 绿色和黄色 - 接地 (  )
- 蓝色 - 中性线 ( N )
- 棕色 - 火线 ( L )

- 安装适当规格的软线和电线时，必须避开排烟和火灾危险。  
< 使用 3 芯软线； $1.5 \text{ mm}^2 >$ 。

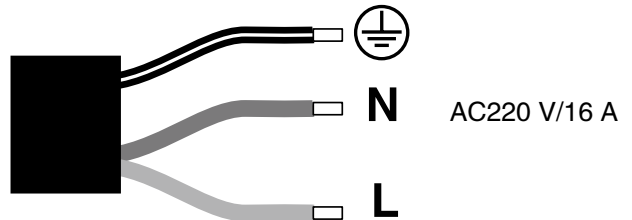

! 外部开关应该安装在靠近烤箱处。

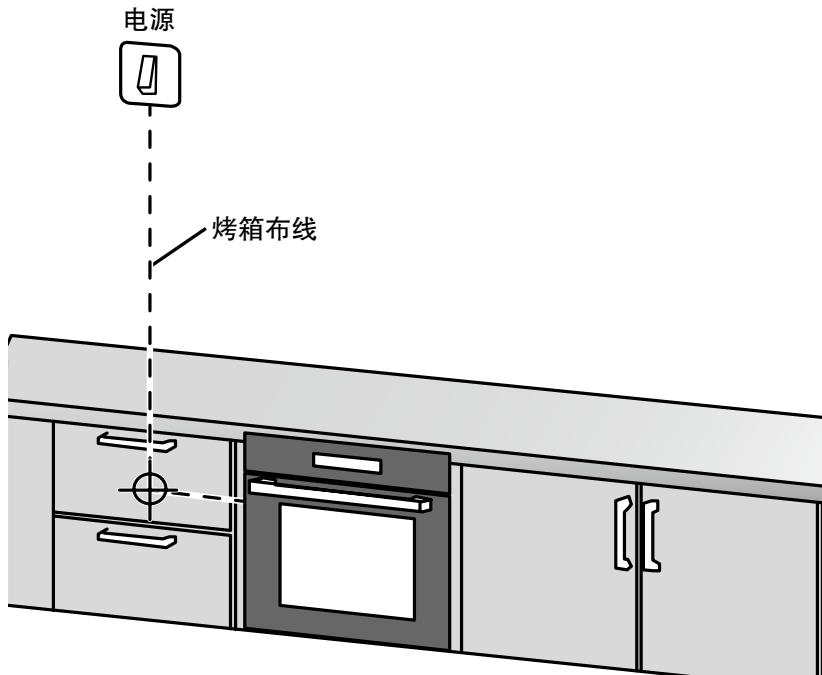

## 合理固定烤箱



### 注意

必须两人协助安装烤箱。

烤箱基座必须按下图进行安装。

将烤箱安装到箱柜的过程中，切勿向把手施加压力。

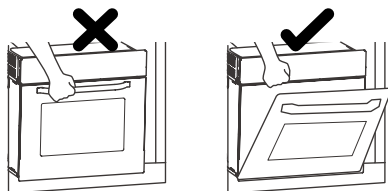

1. 注意安装所需的一般尺寸。  
下图显示了设备的一般尺寸。

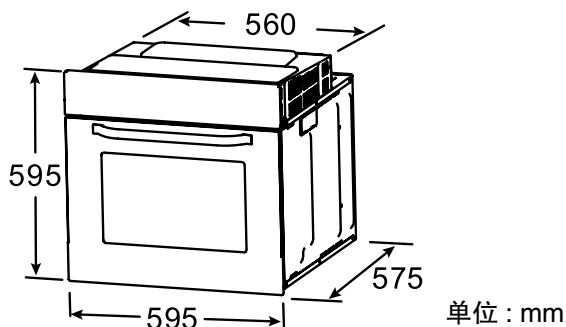

2. 平齐和凸出。

为得到厨房最佳整合，请将本设备安装至标准 600 mm 的宽机箱中，以达到与橱柜前沿平齐的效果。25 mm 的壁凹是理想的。本设备也可采用凸出形式进行安装。

平齐 (顶视图)	凸出 (顶视图)
<p>单位：mm</p>	
<p>A: 嵌板从外部柜/门凹进 25 mm, 以容纳整个设备。 B: 柜门。</p>	<p>A: 柜门。</p>

# 安装说明

供安装人员使用

3. 在安装设备之前，请确保橱柜符合以下的内部空间尺寸。为保证空气流通，务必遵照下图中的尺寸和距离安装烤箱。

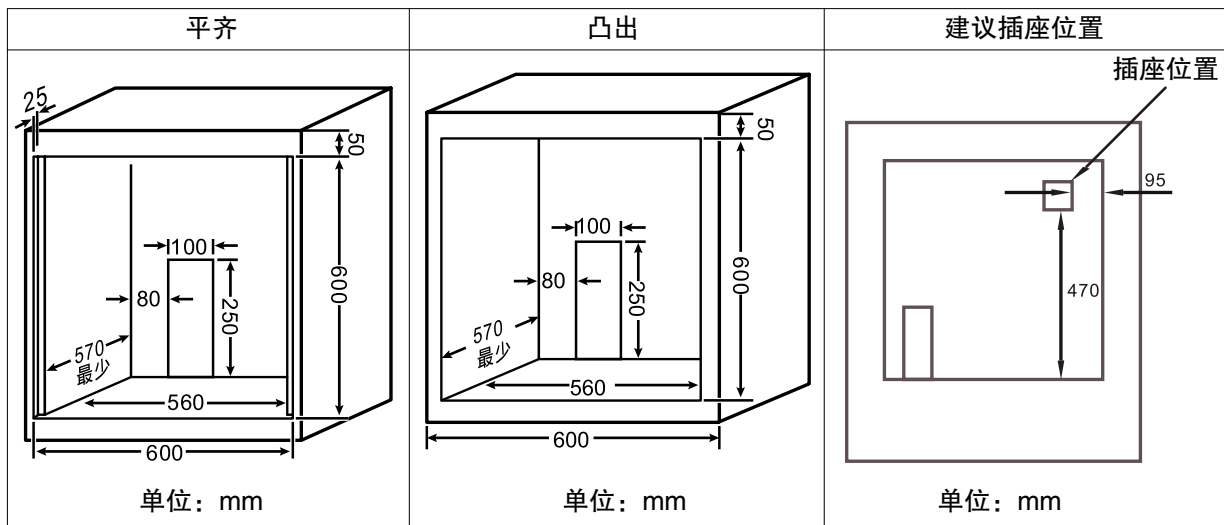

## 注：

- 烘箱可安装于任何具耐热性的厨柜内。

## 将烤箱固定到橱柜上

使用提供的 2 个螺钉将烤箱固定到橱柜内。连接 2 个螺丝帽，确保外观完整。

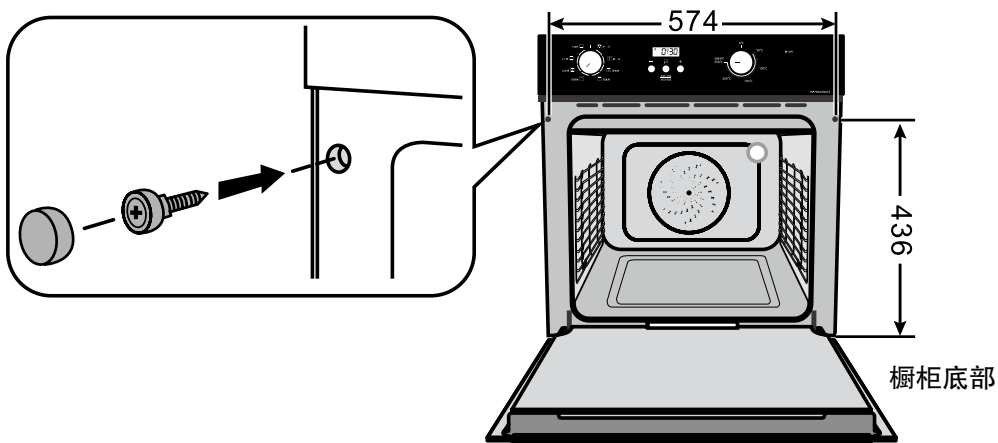

单位：mm

## 注：

- 打开烤箱门，查看烤箱的侧架，确定固定孔。

# 食谱

注意：·根据使用的食材量不同，请适当调整烘烤时间及温度。

## 1. 香酥苹果派

低筋面粉	250 g	<b>派馅食材：</b>	苹果	4 个
黄油	80 g		柠檬汁	一勺
糖粉	100 g		砂糖	60 g
鸡蛋	1 个		黄油	50 g

### 做法：

- 1) 准备材料，苹果去皮切成小丁。
- 2) 黄油软化后用打蛋器打至松散，加入鸡蛋，筛入面粉和糖粉，搅拌均匀，和成面团，放入冰箱冷藏半小时。
- 3) 冷藏好的面团包上保鲜膜擀成厚度为 3 mm 的薄片，覆盖在派的模具上，按匀去边。
- 4) 再擀一个大面片，切成长条，按照派的大小调节长条的宽窄。
- 5) 锅内加黄油，再加入砂糖，搅拌到砂糖融化，加入苹果丁，慢慢搅拌直到苹果丁变软，凉透备用。
- 6) 苹果放入派皮中，把面条排列到派上，编成网格状，去掉派边，刷上蛋黄液。
- 7) 打开烤箱，放至第 3 层，选择 【立体烤】功能，预热至 185 ℃，烘烤时间设定为 50 分钟。

## 2. 牛肉饼

<b>食材：</b>	牛肉糜	500 g	<b>调味料：</b>	盐	5 g	老抽	10 g
	洋葱	2 个		糖	10 g	生粉	2 g
	鸡蛋	1 个		生抽	20 g	橄榄油	适量
	面包糠	40 g					

### 做法：

- 1) 做肉饼。在牛肉糜中加入蛋液、面包糠、盐、黑胡椒、生粉、加入切细的洋葱（半个）和少许的橄榄油，沿同一方向充分搅拌，在手掌间抛接摔打，排出空气，均匀分成 6 份，做成肉饼。
- 2) 定型。在锅中放入少许橄榄油，将肉饼放入锅中，煎至变色、定型取出备用。
- 3) 煎锅继续加热，下洋葱煸炒至软，加入生抽、老抽、黑胡椒和糖调味。
- 4) 在烤盘上铺上锡纸，将肉饼放在锡纸上，均匀地浇上洋葱和汤汁，再盖上锡纸密封。
- 5) 打开烤箱，放至第 4 层，选择 【双重烤】功能，预热至 240 ℃，烘烤时间设定为 30 分钟，再将温度调成 180 ℃，烘烤时间设定为 30 分钟，出炉后即成。

### 3. 海绵蛋糕

<b>食材：</b>	低筋面粉	90 g	<b>调味料：</b>	黄油	30 g
	鸡蛋	3 个		牛奶	30 g
				白糖	90 g

#### 做法：

- 1) 将黄油融化成液体，倒入牛奶，混合均匀备用。
  - 2) 提前准备一锅 50℃ 左右的热水，将盛放鸡蛋和白糖的打蛋盆放在热水锅内，用打蛋器隔热水打发全蛋。提起打蛋器发现流下的蛋糊可以清晰的在盆里保存一段时间，不会很快消失，说明全蛋已经打发成功。
  - 3) 向蛋糊中加入过筛的低筋面粉，以翻拌的手法搅拌均匀。
  - 4) 舀出一部分蛋糕糊与 1) 的牛奶黄油混合液搅拌均匀。
  - 5) 倒回打蛋盆与全部蛋糕糊继续混合均匀，注意采用翻拌的手法，尽量轻柔以免消泡。
  - 6) 将完成的蛋糕糊倒入模具中，并在桌上用力震两下，使内部大气泡震出。
  - 7) 选择 【对流烧烤】功能，将烤箱提前预热到 150℃，将模具放入烤箱第 3 层，烘烤时间时间设定为 40 分钟。
- ※ 烤箱中的蛋糕会慢慢长高，如果发现表面上色很快，可以放一张锡纸在上面以免烤焦。

### 4. 烤土司片

<b>食材：</b>	土司片	9 片	<b>调味料：</b>	黄油	适量
------------	-----	-----	-------------	----	----

#### 做法：

- 1) 将黄油均匀地涂抹在土司片上（单面）。
- 2) 将土司片放在烤架上，放入烤箱第 4 层，选择 【顶部烤】功能，预热至 220℃，烘烤时间设定为 2 分钟。

### 5. 奥尔良烤翅

<b>食材：</b>	鸡中翅	500 g	<b>调味料：</b>	奥尔良烤翅调料	40 g
				蜜蜂	适量

#### 做法：

- 1) 将鸡中翅洗净，用牙签在鸡翅身上戳孔，将调料与鸡中翅搅拌均匀，放入冰箱腌制 10 小时。
- 2) 将蜂蜜与清水，按照 2:1 的比例调匀，用刷子均匀地涂抹在鸡中翅上。
- 3) 在烤架上涂抹一层食用油，把鸡中翅均匀地放上。
- 4) 在烤盘上铺上锡纸，放在烤箱底层，再把烤架放入第 3 层。  
选择 【上下烤】功能，预热至 200℃，烘烤时间设定为 15 分钟，然后翻面，再涂上蜂蜜水继续烘烤 15 分钟。

## 产品中有害物质名称及含量

部件名称	有害物质					
	铅 (Pb)	汞 (Hg)	镉 (Cd)	六价铬 (Cr(VI))	多溴联苯 (PBB)	多溴二苯醚 (PBDE)
外部构成品	○	○	○	○	○	○
内部构成品	○	○	○	○	○	○
电气零件及控制零件	X	○	○	○	○	○
附属品类	○	○	○	○	○	○

本表格依据 SJ/T 11364 的规定编制。  
 ○: 表示该有害物质在该部件所有均质材料中的含量均在 GB/T 26572 规定的限量要求以下。  
 X: 表示该有害物质至少在该部件的某一均质材料中含量超出 GB/T 26572 规定的限量要求。  
 注: 表中标有“X”的所有部件都符合欧盟 RoHS 指令, 因全球技术发展水平限制而无法实现有害物质的替代。

## 食品接触材料信息

请根据说明书要求正常使用本产品

本产品食品接触用材料及部件符合 GB 4806.1-2016、GB 9685-2016 以及相应材料及制品的食品安全国家标准要求，具体信息如下：

材质	用途	执行标准	备注
冷轧钢板 / 搪瓷涂层	腔体组件、热风电机罩、烤盘	GB 4806.3-2016 GB 4806.9-2016	-
不锈钢 12Cr17Ni7	温度传感器	GB 4806.9-2016	不锈钢 SUS304
不锈钢 06Cr18Ni10Ti	不锈钢发热管	GB 4806.9-2016	不锈钢 SUS321
钢 (Q235)	烤架、挂架	GB 4806.9-2016	不得接触酸性食品
钢化玻璃	门内窗玻璃、 门内窗 LOW-E 玻璃	GB 4806.5-2016	-
硼硅玻璃	炉灯灯罩	GB 4806.5-2016	-
硅橡胶	密封圈	GB 4806.11-2016	-

备注：

注 1: 所列部品为可能接触食物部品，不宜作为容器长期存储食品；

注 2: 本系列产品包含以上食品接触材料及部件，但部分机型可能不含个别材料及部件，以实际产品为准。



# 保修证

## 保修条款

有关保修期内 Panasonic 商品的保修（无偿修理），从购入之日起开始实施。

- 保修期内的商品只可在 Panasonic 认定维修店进行保修；保修时，请出示本保修证及购机发票。以下两点需特别注意：
  - 本保修证遗失后不再补发，请妥善保管；
  - 本保修证仅限于中华人民共和国国内有效（香港、澳门、台湾三地区暂不可使用）。
- 自购入之日起在以下期间内，在正常使用中发生故障的情况下进行保修。

## 整机 [壹] 年内无偿修理

- 属下列情况之一者，即使在保修期内，也不能以保修对待，但是可以实行收费修理：
  - 未按商品使用说明书要求使用、维护、保管而造成损坏的；
  - 因不正确操作、电源不正常、破损（如：摔落等）而造成损坏的；
  - 不经 Panasonic 认定维修店维修人员拆动造成损坏的；
  - 不能出示本保修证及有效购机发票的；
  - 保修证上记录的信息与商品实物标识不符或者涂改的；
  - 因不可抗力因素（如雷电、地震、火灾、水灾等）造成损坏的。
- 本保修条款只适用于消费者个人为生活消费需要而购买使用的场合，不适用于经营性等使用。

### 【商品信息】

商品名称：嵌入式电烤箱 产地：中国佛山

商品型号：HL-FN647BXTE 机身号码：\_\_\_\_\_

【保修回执】以下回执是保修的重要依据，请勿自行撕下

商品型号：\_\_\_\_\_ 机身号码：\_\_\_\_\_ **保修结算 3**

商品型号：\_\_\_\_\_ 机身号码：\_\_\_\_\_ **保修结算 2**

商品型号：\_\_\_\_\_ 机身号码：\_\_\_\_\_ **保修结算 1**

商品型号：\_\_\_\_\_ 机身号码：\_\_\_\_\_ **安装结算**

### 用户 信息

经销商：

安装网点：

姓名：

住址：

安装时间：

联系电话：

邮编：

**[ 销售记录 ]** 此处所载信息仅于商品保修时作核对之用，本公司不对该信息进行收集记录。

销售店  
(盖章)

销售日期: ..... 发票号码: .....  
顾客姓名: ..... 联系电话: .....  
顾客地址: ..... 邮编: .....  
销售店名称: ..... 销售店电话: .....  
销售店地址: ..... 邮编: .....

**[ 销售记录 ]**

维修店名称: ..... 联系电话: ..... 修送日: .....  
维修店地址: ..... 邮编: .....  
故障内容: ..... 故障原因: .....  
维修内容: .....  
维修员签字: ..... 交验日期: .....

维修店名称: ..... 联系电话: ..... 修送日: .....  
维修店地址: ..... 邮编: .....  
故障内容: ..... 故障原因: .....  
维修内容: .....  
维修员签字: ..... 交验日期: .....

维修店名称: ..... 联系电话: ..... 修送日: .....  
维修店地址: ..... 邮编: .....  
故障内容: ..... 故障原因: .....  
维修内容: .....  
维修员签字: ..... 交验日期: .....

本保修证因含有消费者个人信息，请妥善自行保管。

松下家电（中国）有限公司  
浙江省杭州市杭州经济技术开发区松乔街2号  
原产地：中国佛山  
邮编：310018 售后服务电话：4008-811-315  
中文网站：<http://panasonic.cn>





松下家电（中国）有限公司  
浙江省杭州市杭州经济技术开发区松乔街2号  
原产地：中国佛山  
邮编：310018  
售后服务电话：4008-811-315  
中文网站：<http://panasonic.cn>  
© Panasonic Corporation 2018

S0218-10518 中国印刷  
发行：2018年05月